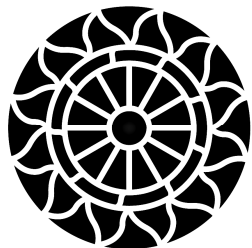

INSTRUKCJA UŻYTKOWANIA

UWAŻNIE PRZECZYTAĆ. WAŻNE! ZACHOWAĆ DO PÓŹNIEJSZEGO STOSOWANIA.

INSTRUCTIONS IMPORTANT READ. CAREFULLY! KEEP FOR FUTURE USE.**ANLEITUNG** WICHTIG! FÜR ZUKÜNFTIGE BENUTZUNG AUFBEWAHREN. SORGFÄLTIG LESEN.**ИНСТРУКЦИЯ** важно! прочтите внимательно и сохраните для дальнейшего обращения!**PATIO****HUŚTAWKA OGRODOWA MILANO****DAJAR®****PRODUKT
POLSKI****MADE IN POLAND
сделано в польше****DAJAR Sp. z o.o.****75-072 Koszalin, Polska****ul. Połtawska 6****tel. (48) 94 346 78 00****koszalin@dajar.pl****www.dajar.com**

PL**ZASADY BEZPIECZNEGO UŻYTKOWANIA**

- Dzieci mogą korzystać z huśtawki tylko pod opieką dorosłych
- Nie wkładać rąk ani nóg w konstrukcję huśtawki – niebezpieczeństwo urazu
- Przynajmniej raz w miesiącu skontrolować dokręcenie śrub huśtawki (w razie poluzowania dokręcić)
- Maksymalne wychylenie siedziska huśtawki podczas bujania +/- 20°
- W strefie pracy huśtawki nie ustawiać innych przedmiotów
- Osoby postronne nie mogą przebywać w bezpośredniej strefie ruchomych elementów huśtawki

Zachować na wypadek reklamacji.

Postępowanie w przypadku reklamacji:

- Niezwłocznie zgłosić zaistniały fakt u sprzedawcy.

Zgłoszenie powinno zawierać:

- Nr partii produkcyjnej (zawartej na kartonie i/lub na instrukcji użytkowania,
- Potwierdzenie zakupu,
- Dokładny opis uszkodzenia i/lub zdjęcia.

CZYNNOŚCI MONTAŻOWE:

Należy wykonać zgodnie z kolejnością podaną na instrukcji.

Połącz elementy składowe za pomocą śrub i nakrętek, lecz nie dokręcaj ich do końca. Kiedy wszystkie śruby będą na miejscu, należy kolejno dokręcić wszystkie nakrętki.

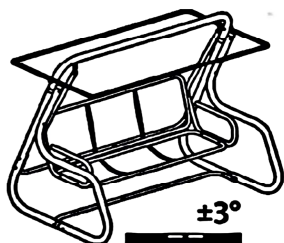

STAWIĄC NA PŁASKIM
PODŁOŻU



CZYŚCIĆ WODĄ



MEBEL DO UŻYTKU
NA ZEWNĄTRZ- KAMPING

+5 + +35°C



CHRONIĆ PRZED WILGOCIĄ



ZDJAĆ DASZEK PODCZAS
SILNEGO WIATRU.

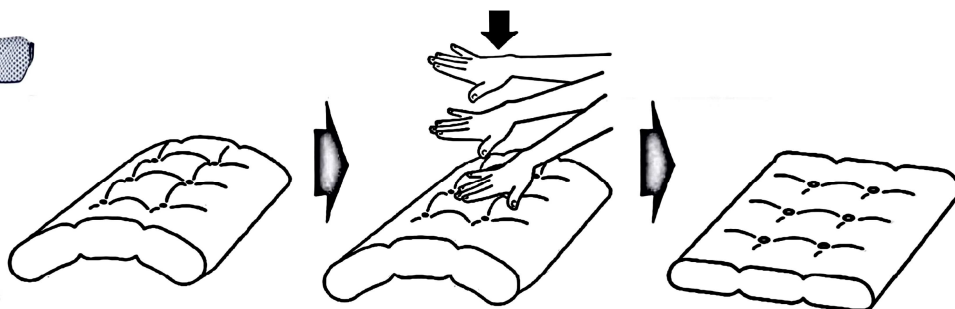

PO ROZPAKOWANIU PODUSZKĘ NALEŻY ROZKLEPAĆ

Poduszki przechowywać w suchym i przewiewnym miejscu.
Poduszki wstrząsnąć przed użyciem.

I

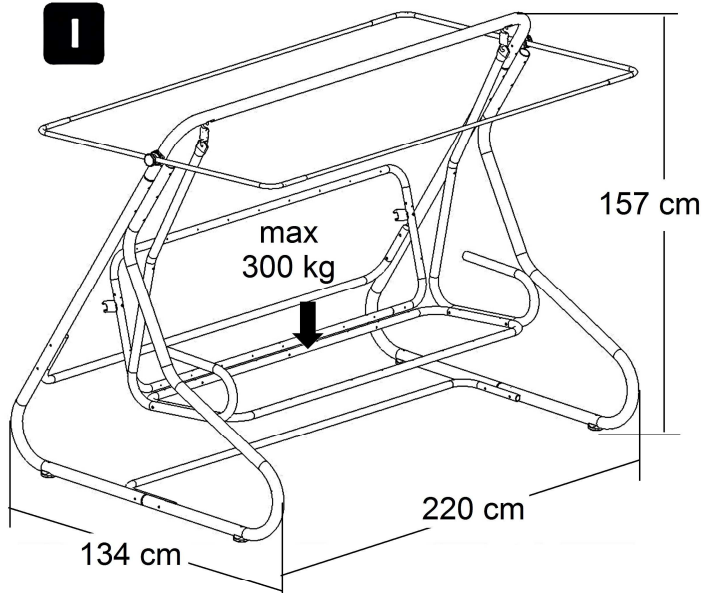

II

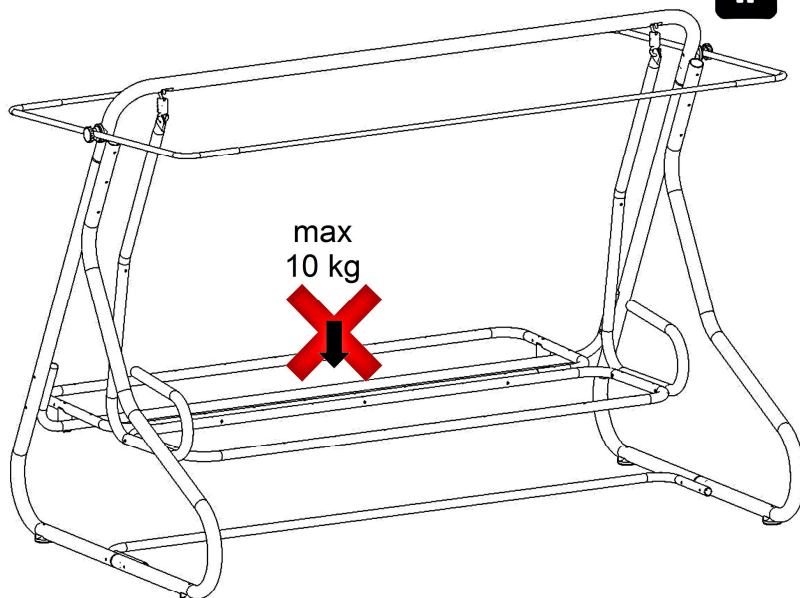

OBCIĄŻENIE 10 KG DOTYCZY KRAWĘDZI SIEDZISKA
ROZŁOŻONEGO DO POZYCJI LEŻĄCEJ. W PRZYPADKU
PRZEKROCZENIA MAX OBCIĄŻENIA ISTNIEJE RYZYKO
WYPIĘCIA SPRĘŻYN GŁÓWNYCH SIEDZISKA.

GB**RULES FOR SAFE USE**

- Children can only use the swing under the supervision of adults
- Do not put your hands or legs into the construction of the swing – danger of injury
- Check that the swing's screws are properly tightened at least once a month (tighten the screw if loose)
- Maximum excursion of the swing's seat during swinging +/-20°
- Do not place any other objects in the scope of the swing's movement
- Bystanders cannot stay within the direct scope of the swing's moveable elements.

Please retain in case of a complaint.

How to act in case of a complaint:

- Notify immediately the seller of the ensuing situation

The notification should include:

- Batch number (given on the carton and/or in the operating manual),
- Proof of purchase,
- An exact description of the damage and/or photo.

INSTRUCTIONS FOR ASSEMBLY, follow the numerical sequence.

Mount each screw and its nut without tightening them up.

Only when all the screws are in place proceed to tighten nut.

D**Vorsichtsmaßnahmen**

- Die Schaukel kann von den Kindern nur unter Aufsicht von Erwachsenen benutzt werden
- Die Hände oder Füße in den Aufbau der Schaukel nicht einlegen - Verletzungsgefahr !
- Mindestens einmal im Monat das Anziehen der Schrauben an der Schaukel überprüfen (falls erforderlich die Schrauben anziehen)
- Die maximale Neigung des Sitzes der Schaukel beim Schaukeln +/-20°
- In der Arbeitszone der Schaukel dürfen keine anderen Gegenstände gestellt werden
- Die Dritten dürfen sich im unmittelbaren Bereich der beweglichen Teile der Schaukel nicht aufhalten.

Montageanleitung für der Fall einer Reklamation aufbewahren.

- über an aufgetretenen Fehler den Händler unverzüglich benachrichtigen.
- Die Meldung sollte enthalten: Produktionschargennummer (auf der Karton Etikette platziert), Kaufbeleg, Detaillierte Beschreibung des Schadens und / oder Fotos.

RUS**ПРАВИЛА БЕЗОПАСНОГО ИСПОЛЬЗОВАНИЯ**

- Дети могут пользоваться качелями только под наблюдением взрослых
- Не вкладывайте руки или ноги в конструкцию качелей - опасность получить травму
- По крайней мере, один раз в месяц проверьте крепежные винты качелей (в случае ослабления винтов - затяните)
- Максимальное отклонение сиденья во время раскачивания качелей составляет +/- 20°
- В зоне раскачивания качелей не размещайте другие предметы
- Посторонние лица не могут пребывать в непосредственной близости от движущихся элементов качели.

Сохранить на случай рекламации (претензии).

Действия в случае обращения с рекламацией (претензией):

- Незамедлительно сообщить факт обнаружения брака на продавцу.
- Обращение должно содержать:
- Номер партии продукции (размещенной на упаковке и /или в инструкции пользования)
- Подтверждение покупки,
- Подробное описание брака, нарушения целостности и/или фотография.

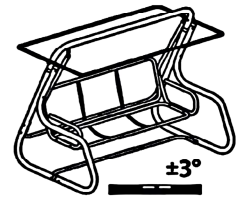

USE ON FLAT SURFACE
AUF EINE EBENE FLACHE
AUFSTELLEN
Использовать
на ровной поверхности



FOR CLEANING USE
ONLY WATER
MIT KLAREM
WASSER REINIGEN
МЫТЬ ТОЛЬКО ВОДОЙ

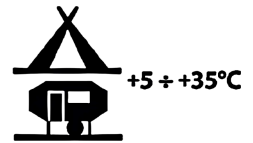

DESIGNED FOR
OUTDOOR
USE – CAMPING
MOBEL FÜR DEN
AUSSENBEREICH
для уличного пользования



KEEP AWAY FROM
MOISTURE
VOR FEUCHTIGKEIT
SCHUTZEN
беречь от влажности

POKYNY PRO BEZPEČNÉ UŽÍVÁNÍ

- Děti smí používat houpačku jedine pod dohledem dospělé osoby
- Nestrkejte ruce ani nohy dovnitř konstrukce houpačky – hrozí nebezpečí zranění
- Minimálně jednou za měsíc zkontrolujte dotažení šroubů houpačky (v případě uvolnění je nutné šrouby dotáhnout)
- Maximální vychýlení sedadla houpačky během houpání je +/- 20°
- V zóně pochyby houpačky se nesmí nacházet jiné předměty
- V zóně pochyby houpačky se nesmí nacházet jiné osoby

Ušchovat pro případ reklamace.

Postup při reklamaci.

Okamžitě nahlásit tuto skutečnost prodejci.

Hlášení by mělo obsahovat:

- Číslo výrobní partie / série (uvedené na obalu, na výrobku a / nebo v uživatelské příručce),
- Potvrzení nákupu (doklad o prodeji),
- Detailní popis poškození a / anebo fotografie.

MONTÁŽNÍ ČINNOSTI

Montáž je nutné provádět v pořadí uvedeném v návodě.

Součásti spojte pomocí šroubů a matic, ale úplně je nedotahujte.

Teprve až budou všechny šrouby na místech můžete napevno dotáhnout všechny matice.

POKYNY PRE BEZPEČNÉ POUŽÍVANIE

- Deti môžu používať hojdačku jedine pod dohľadom dospelšej osoby
- Nestrkajte ruky ani nohy dovnútra konštrukcie hojdačky - hrozí nebezpečenstvo poranenia
- Minimálne raz za mesiac skontrolujte dotiahnutie skrutiek hojdačky (v prípade uvoľnenia je nutné skrutky dotiahnuť)
- Maximálne vychýlenie sedadla hojdačky počas hojdania je +/- 20°
- V zóne pochyby hojdačky sa nesmie nachádzať iné predmety
- V zóne pochyby hojdačky sa nesmú nachádzať iné osoby

Ušchovať pre prípad reklamácie.

Postup pri reklamáci.

Okamžite nahlásiť túto skutočnosť predajcovi.

Hlásenie by malo obsahovať:

- Číslo výrobnjej partie / série (uvedené na obale, na výrobku a / alebo v uživatelskej príručke),
- Potvrdenie nákupu (doklad o predaji),
- Detailný popis poškodenia a / alebo fotografie.

MONTÁŽNE ČINNOSTI

Montáž je nutné vykonávať v poradí uvedenom v návode.

Súčasti spojte pomocou skrutiek a matic, ale úplne ich nedotahujte.

Až keď budú všetky skrutky na miestach môžete napevno dotiahnuť všetky matice.



**REMOVE THE CANOPY
DURING STRONG WIND**

BEIM STARKEN WIND DEN
SCHIRM ABNEHMEN
СНЯТЬ КОЗЫРЕК ВО ВРЕМЯ СИЛЬНОГО ВЕТРА.

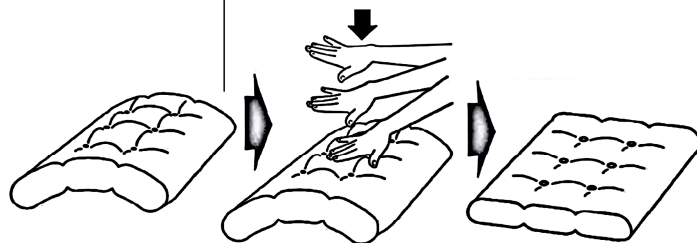

Poduszki przechowywać w suchym i przewiewnym miejscu.
Poduszki wstrząsać przed użyciem.

Keep the cushions in a dry and airy place.

Shake cushions before use.

Auflagen in einem trockenen, gut belüfteten Ort lagern.







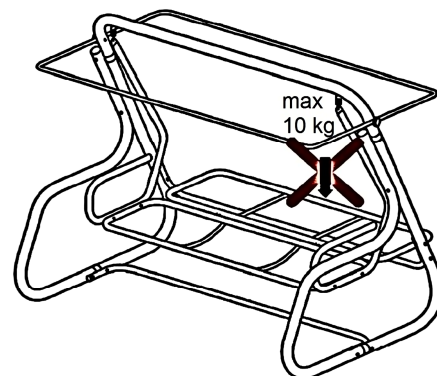





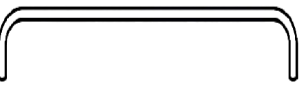
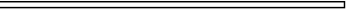

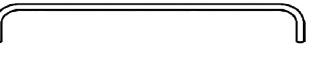
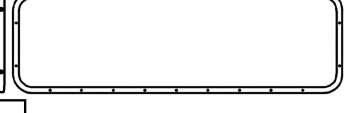
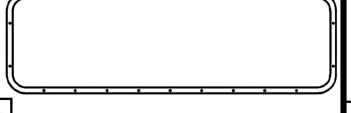
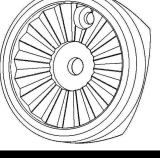

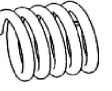
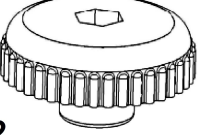
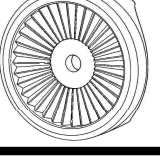





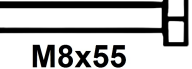
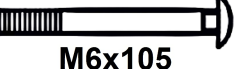

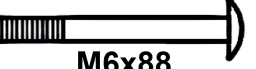
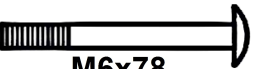
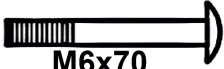
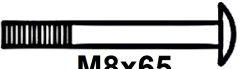
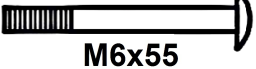

Auflagen vor dem Gebrauch gut schütteln.

Подушки хранить в сухом, хорошо проветриваемом месте.

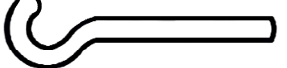
Перед употреблением подушки необходимо встряхнуть.



THE 10 KG LOAD APPLIES TO THE EDGE OF THE SEAT UNFOLDED TO THE HORIZONTAL POSITION. IN CASE OF EXCEEDING THE MAX LOAD THERE IS A RISK OF UNFASTENING THE SEAT'S PRIMARY SPRINGS.
DIE LAST 10 KG BETRIFFT DIE KANTE DES SITZES IM LIEGEPOSITION. IM FALLE DER ÜBERSCHREITUNG DER MAXIMALEN LAST BESTEHT ES RISIKO, DASS DIE HAUPTFEDERN HERAUSGEGHEN.
НАГРУЗКА 10 КГ КАСАЕТСЯ КРАЯ СИДЕНЬЯ, РАЗЛОЖЕННОГО В ПОЛОЖЕНИЕ "ЛЕЖА". В СЛУЧАЕ ПРЕВЫШЕНИЯ МАКСИМАЛЬНОЙ НАГРУЗКИ СУЩЕСТВУЕТ РИСК ВЫПИРАНИЯ ОСНОВНЫХ ПРУЖИН СИДЕНЬЯ.

 A x 2 $\varnothing 42$	 B x 2 $\varnothing 42$	 C x 2	 D x 2 $\varnothing 16$
 E x 2 $\varnothing 13$	 F x 1 $\varnothing 42$	 G x 1 $\varnothing 28$	 H x 1 $\varnothing 25$
 I x 1	 J x 1	 1 x 2	 2 x 2
 3 x 2	 4 x 2	 5 x 2	 6 x 4
 7 x 2	 8 x 10 PLASTIC	 9 x 28 M6	 10 x 2
 11 x 4 M8	 12 x 2	 13 x 2 M8x55	 14 x 2 M6x105
 15 x 2 $\varnothing 42$	 16 x 2 $\varnothing 28$	 17 x 2 $\varnothing 32$	 18 x 2 $\varnothing 25$
 19 x 6 M6x88	 20 x 4 M6x78	 21 x 4 M6x70	 22 x 4 M8x65
 23 x 4 M6x55	 24 x 4 M8	 25 x 28 M6	 26 x 2 M8
 27 x 4 M6	 28 x 2	 29 x 2 $\varnothing 6$	 30 x 30 $\varnothing 6$
 31 x 6 $\varnothing 8$	 32 x 2	 33 x 3	

x ILOŚĆ / QUANTITY

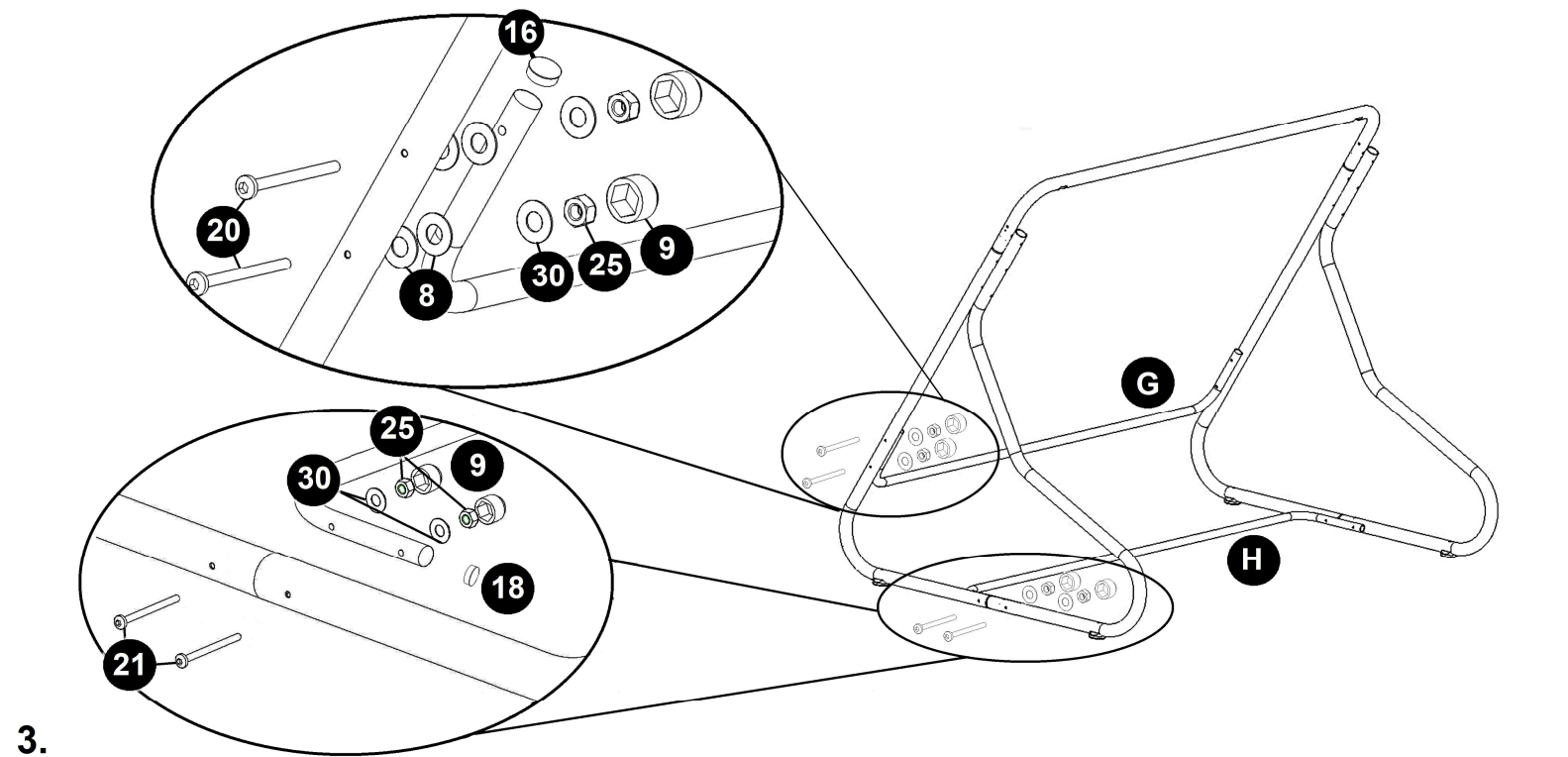
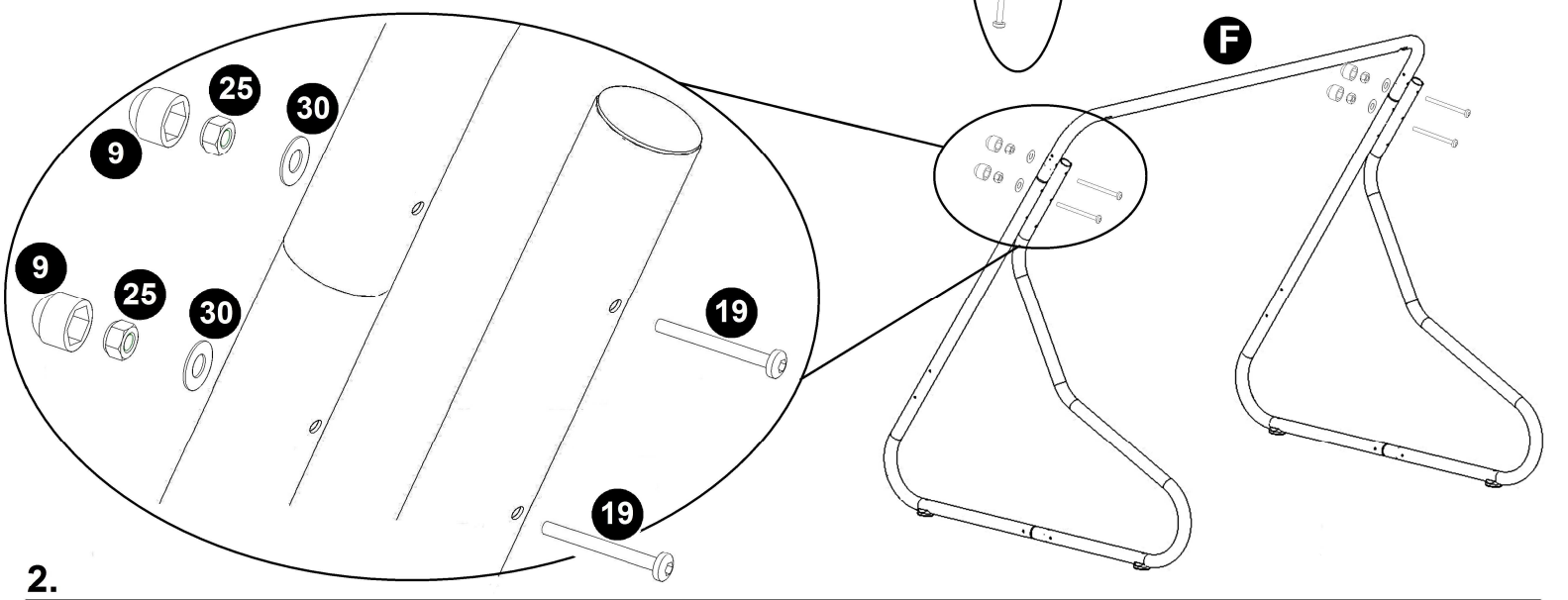
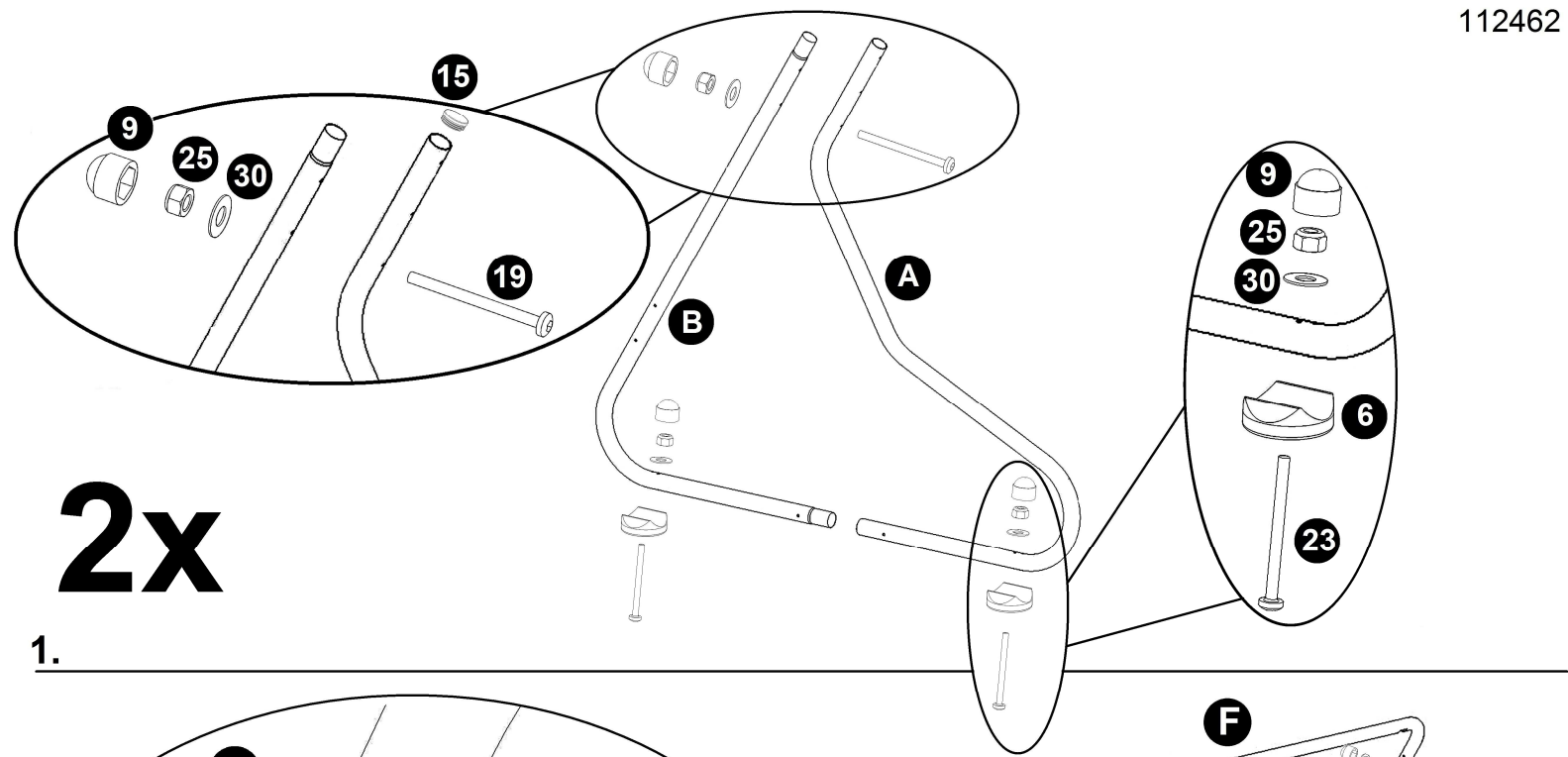

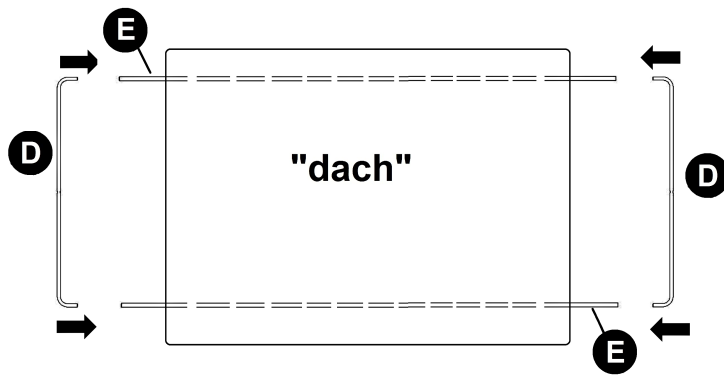

4.

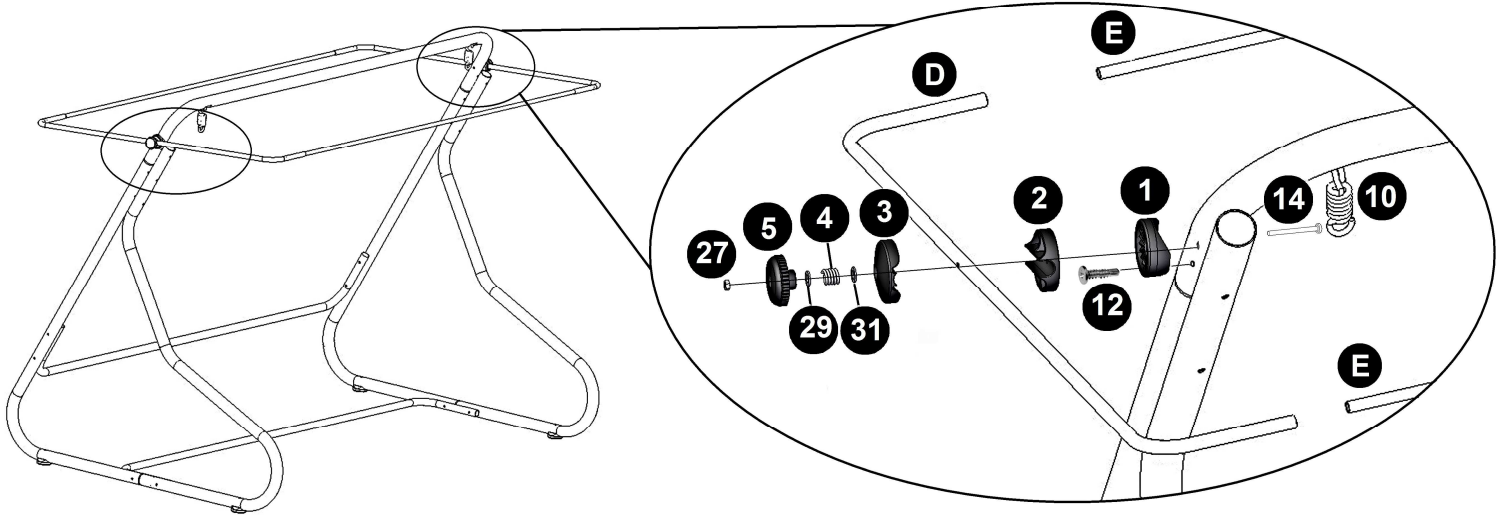

5.

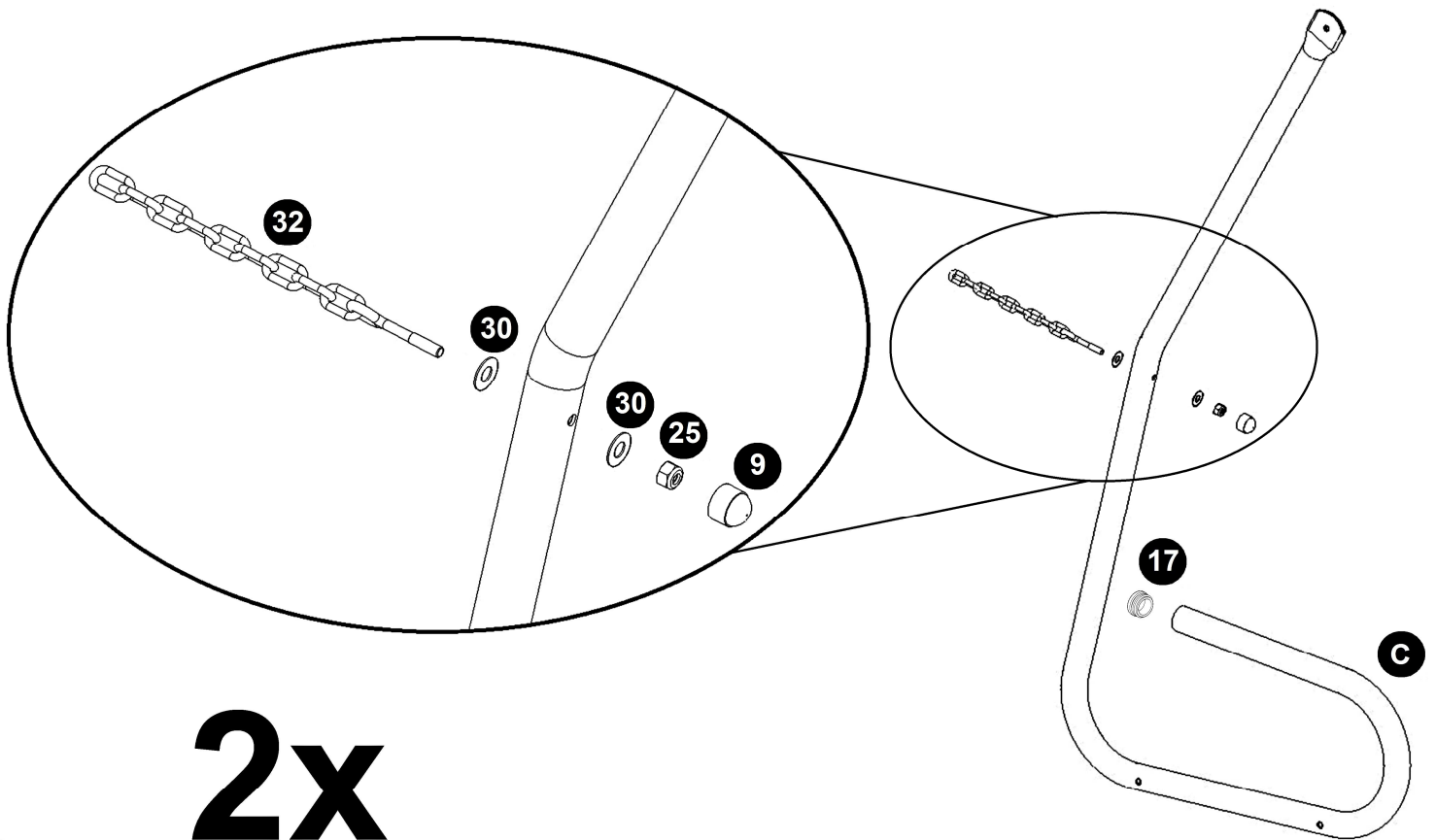

2x

6.

8.

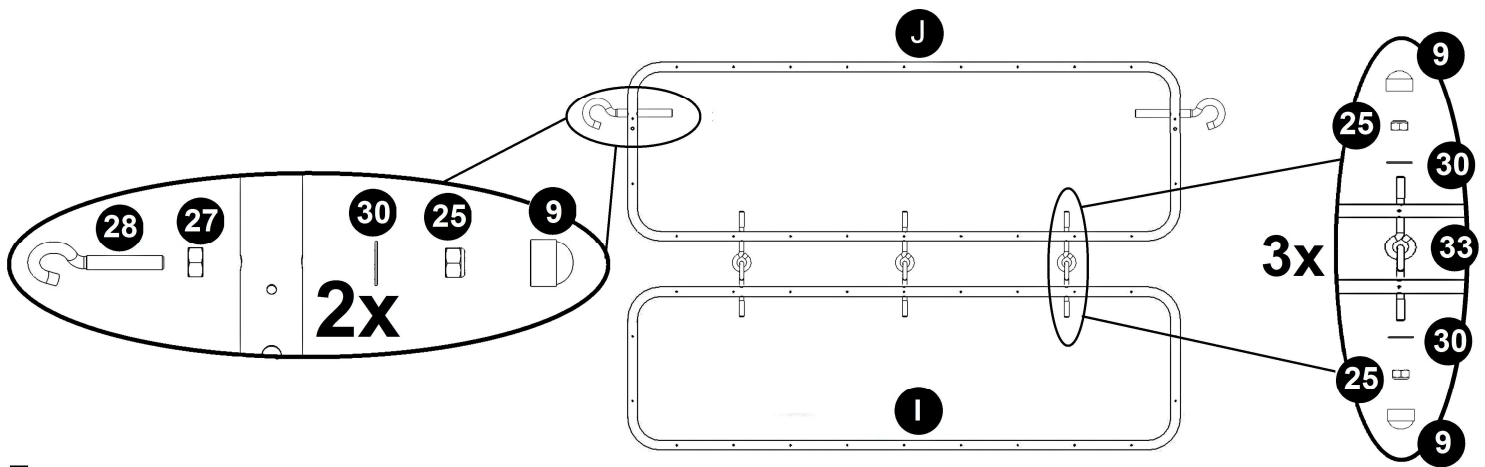

7.

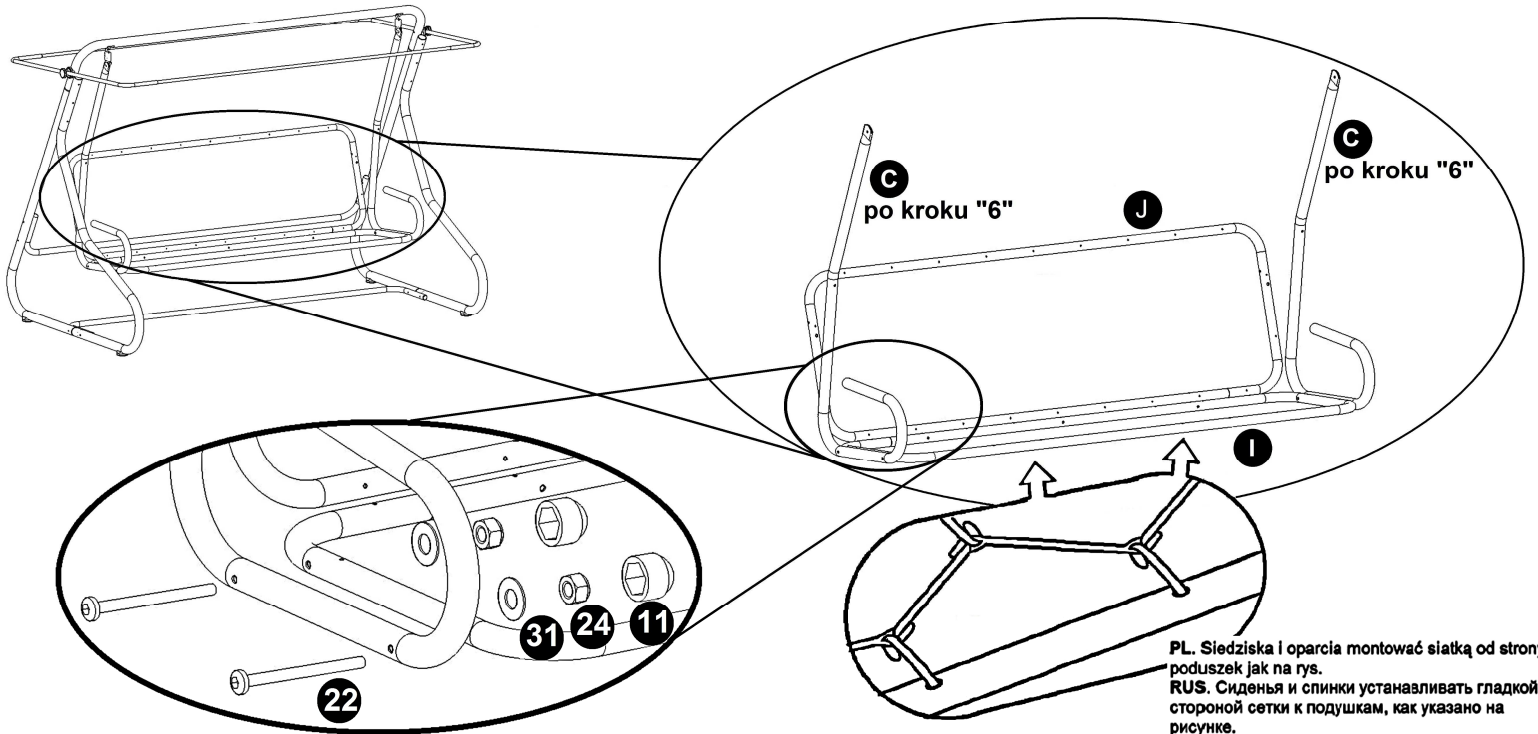

8.

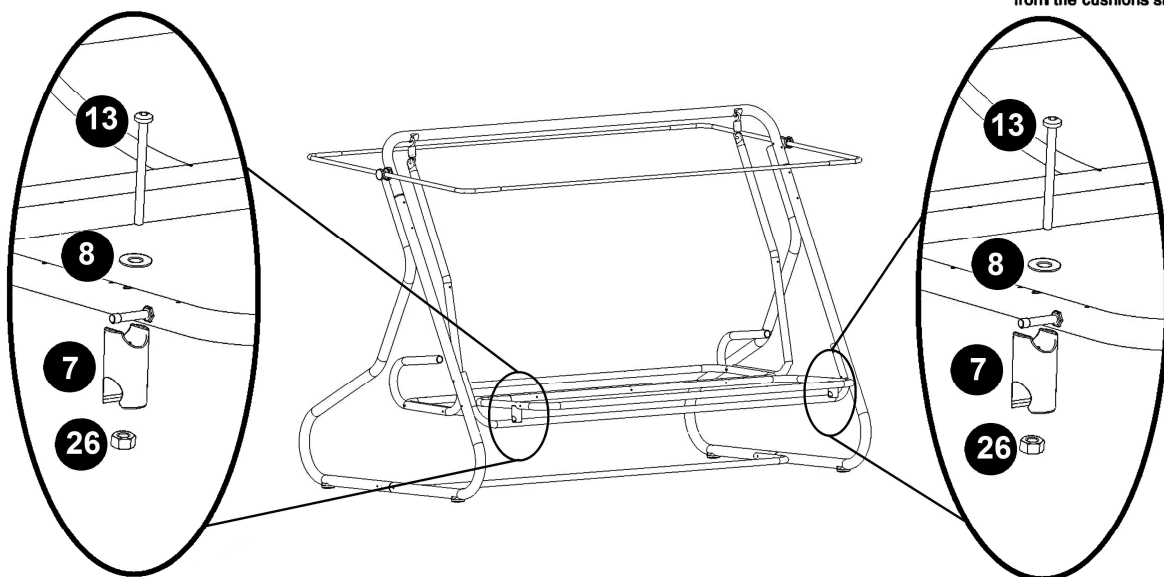

9.

Na koniec użyteczności produktu można go dostarczyć do odpowiednich punktów segregujących odpady.

więcej naszych produktów
znajdziesz na www.dajar.pl

